

amaran[®]

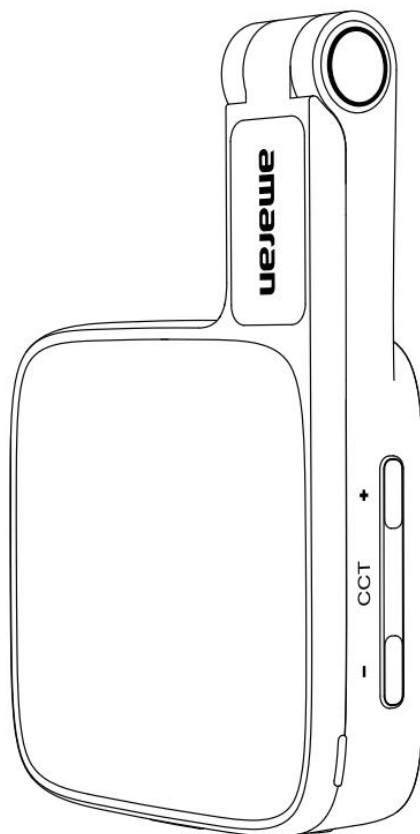

amaran Go

Manual del Producto

Español

Contenidos

Introducción	3
Lista de Componentes	4
Resumen del Producto	5
Operaciones	6
1. Configuración de la Luz	6
2. Encendido/Apagado	8
3. Ajuste de los Niveles de Brillo	8
4. Ajuste de la Temperatura del Color (CCT)	9
5. Cambiar entre la Luz Principal y la Luz del Espejo	9
6. Restablecer Bluetooth	10
7. Activación del SOS Flash	10
8. Luz Indicadora	11
Actualización del Firmware	11
Uso de la App amaran	12
Especificaciones	13
Fotometrías	14
Instrucciones de Seguridad Importantes	15
Declaración de Conformidad FCC	16
Declaración de Advertencia de RF	16
Descargo de Responsabilidad	17

Introducción

Gracias por comprar el amaran Go. Se diseña para creadores de contenido móvil, el amaran Go es una mini luz de teléfono compatible con MagSafe que proporciona una fuente de luz rápida y segura que se conecta directamente a su teléfono en menos de un segundo. Su diseño versátil de volteo otorga flexibilidad de iluminación ya sea creando contenido con su cámara frontal o trasera - voltéelo para abrirlo al filmar vlogs o tomar selfies, o colapsarlo para filmar sus alrededores u otros temas. El amaran Go también se convierte en su compañero de belleza portátil con una segunda luz, que cuenta con un espejo de maquillaje con iluminación incorporada para retoques rápidos.

Lista de Componentes

Asegúrese de que todos los accesorios enumerados a continuación están completos antes de usar.

Si no, póngase en contacto con sus vendedores inmediatamente.



amaran Go x1



Adhesivo para Adaptador MagSafe x1

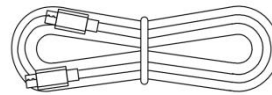

Cable de Carga USB-C amaran (50 cm)x1

** Consejos: Las ilustraciones del manual son sólo diagramas para referencia. Debido al continuo desarrollo de nuevas versiones del producto, si hay alguna diferencia entre el producto y los diagramas del manual del usuario, por favor refiérase al propio producto.*

Resumen del Producto

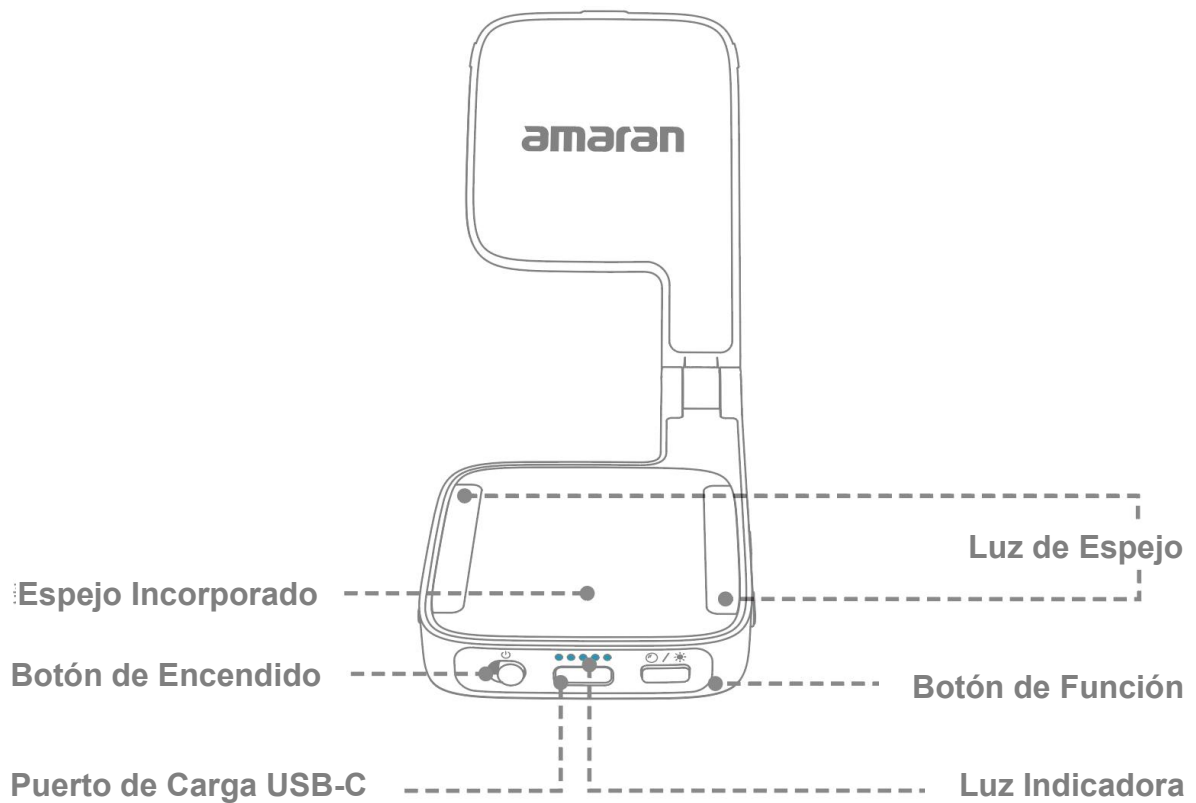
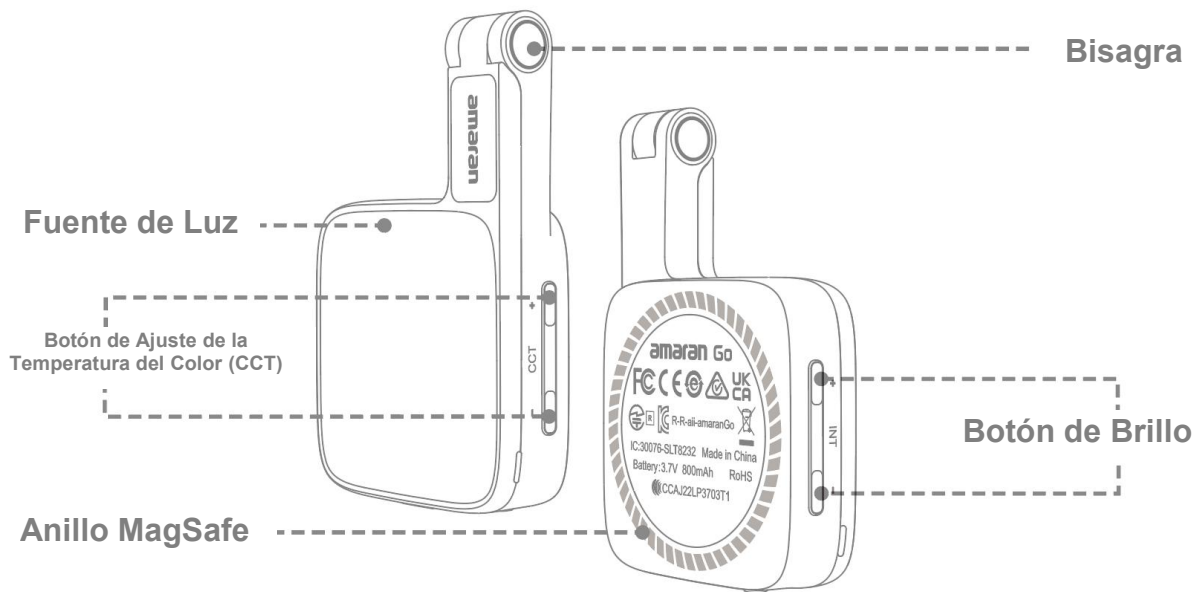

Operaciones

1. Configuración de la Luz

Como una luz compatible con MagSafe y Qi2, el amaran Go se puede conectar de forma segura a un teléfono compatible en menos de un segundo sin necesidad de herramientas adicionales.

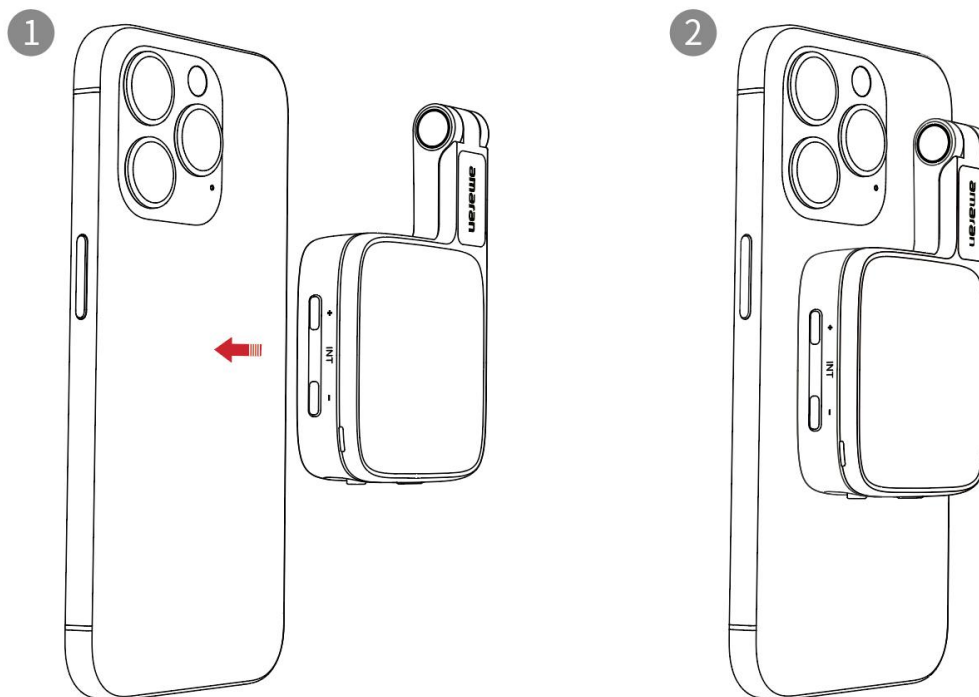

Incluye un adhesivo MagSafe de amaran para su uso con dispositivos y portátiles no compatibles con MagSafe.

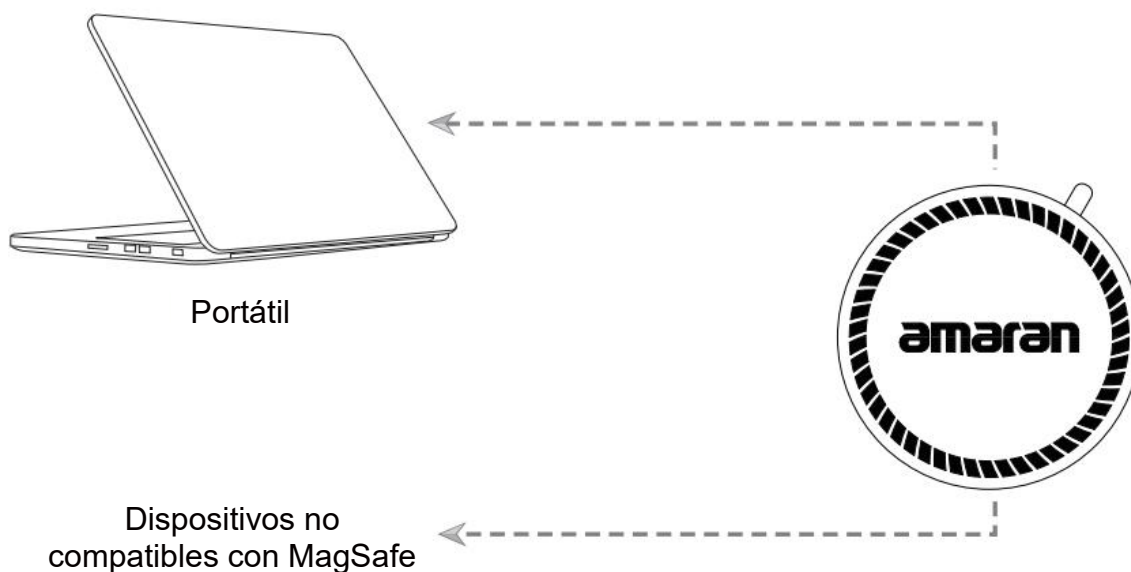

- ① Retire la película protectora en la parte posterior del adhesivo MagSafe;
- ② Colóquelo en la superficie de montaje deseada;
- ③ Pulse el adhesivo durante 10 segundos para asegurarse de que esté firmemente sujeta, y puede ajustar su luz y comenzar a crear.

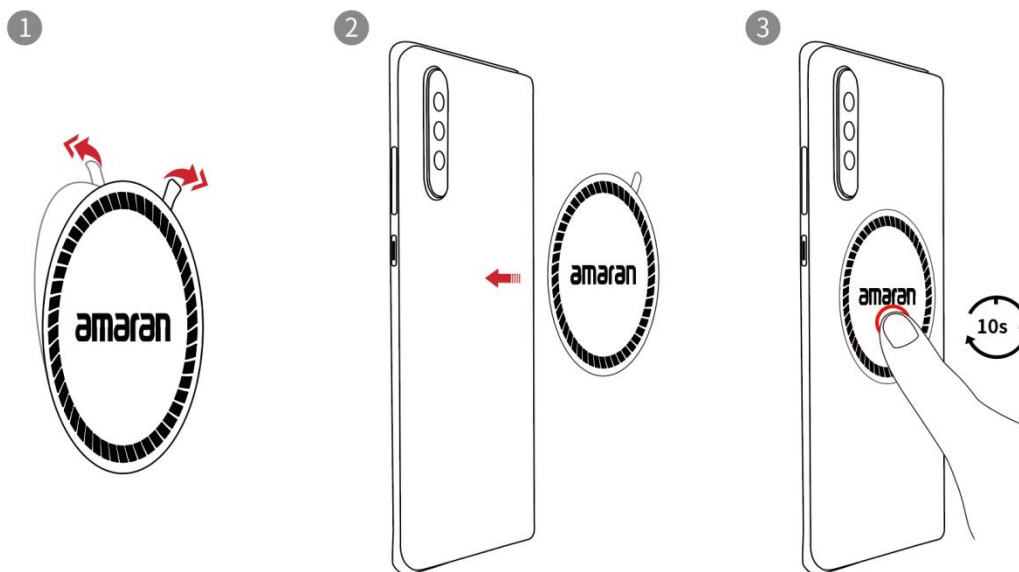

Cuando grabe contenido con la cámara frontal, abra el amaran Go y asegúrese de que la luz principal esté orientada hacia adelante para obtener los mejores resultados.

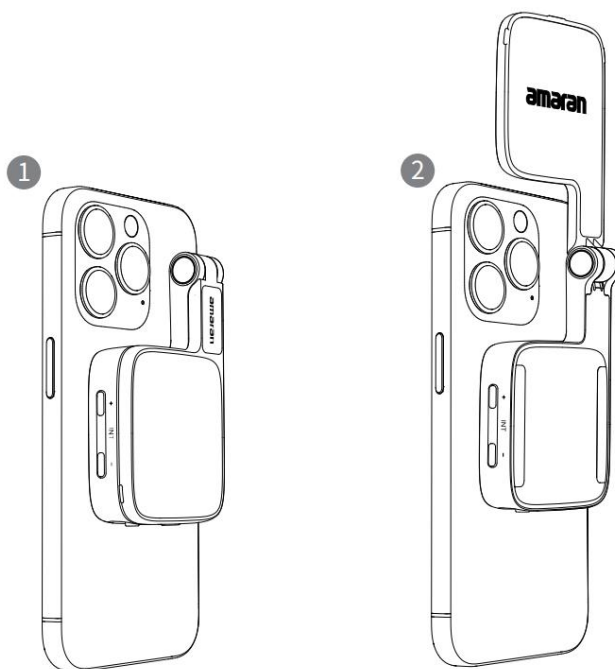

2. Encendido/Apagado

El botón de encendido se encuentra en la parte inferior de la luz. Gire el botón de encendido hacia la derecha para encenderlo y hacia la izquierda para apagarlo.

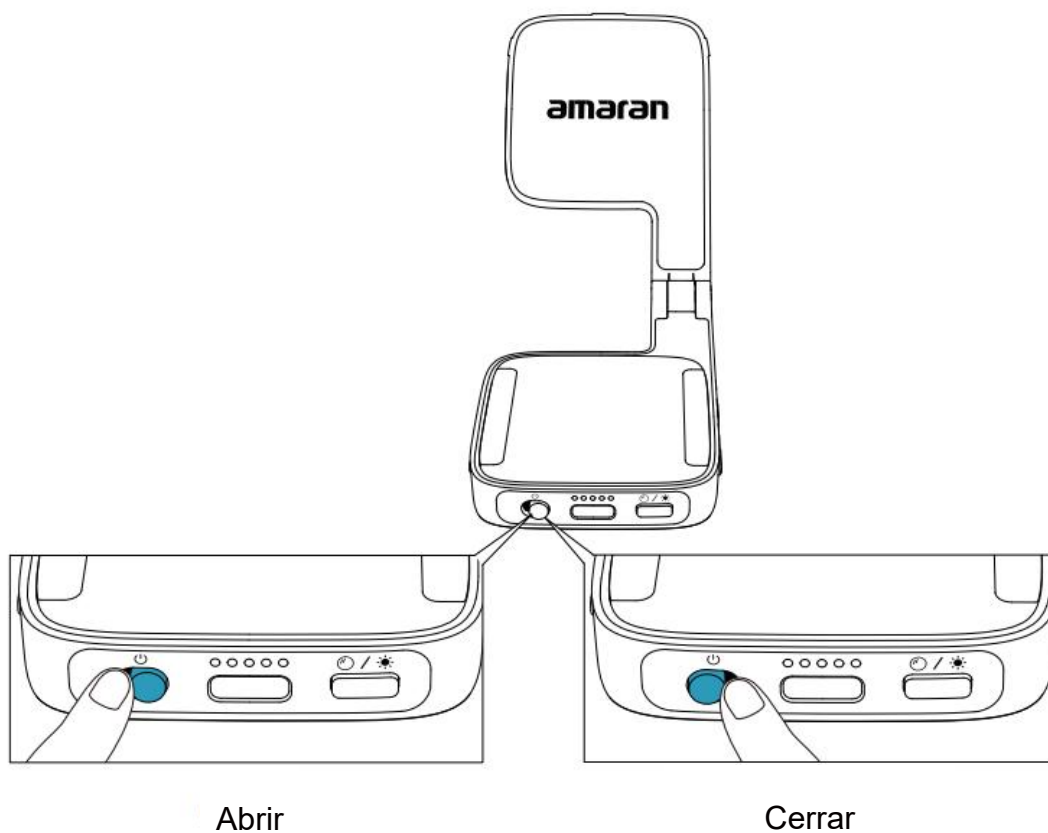

3. Ajuste de los Niveles de Brillo

Hay un total de 10 ajustes de brillo, desde el 10% hasta el 100%.

Pulse los botones + o - para aumentar o disminuir el brillo de la luz en incrementos del 10%. Al pulsar los botones + o -, se ajustará el brillo de la luz al mínimo (10%) o al máximo (100%).

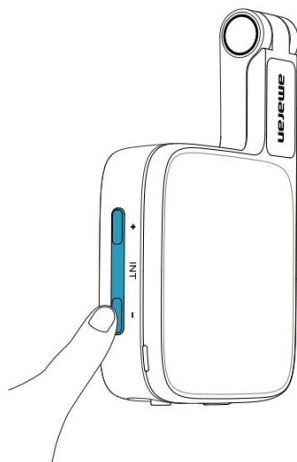

4. Ajuste de la Temperatura del Color (CCT)

Hay un total de 10 modos de luz ajustables, desde blanco cálido hasta blanco frío.

Pulse el botón + para aumentar la temperatura de color de su luz a un blanco más frío, o pulse el botón - para disminuir a un blanco más cálido.

Al pulsar los botones + o -, se ajustará la temperatura de color de su luz a la configuración más cálida (2,700K CCT) o más fría (6,500K CCT).

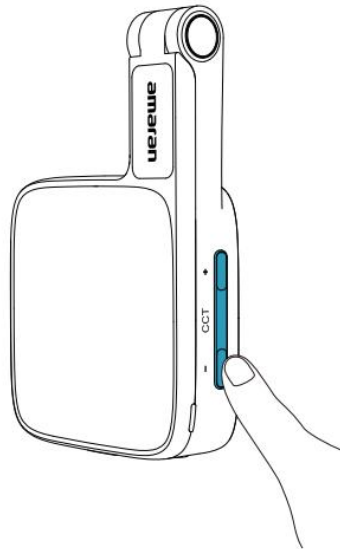

5. Cambiar entre la Luz Principal y la Luz del Espejo

El amaran Go es la primera luz dual portátil, con una fuente de luz principal y una luz de espejo incorporada para retoques rápidos. Pulse el botón de Función para cambiar entre las dos fuentes de luz.



6. Restablecer Bluetooth

- ① Mantenga pulsado el botón de Función durante 2 segundos para restablecer el Bluetooth y conecte la luz a la App amaran.
- ② El restablecimiento del Bluetooth se realiza correctamente cuando la luz indicadora parpadea 5 veces.

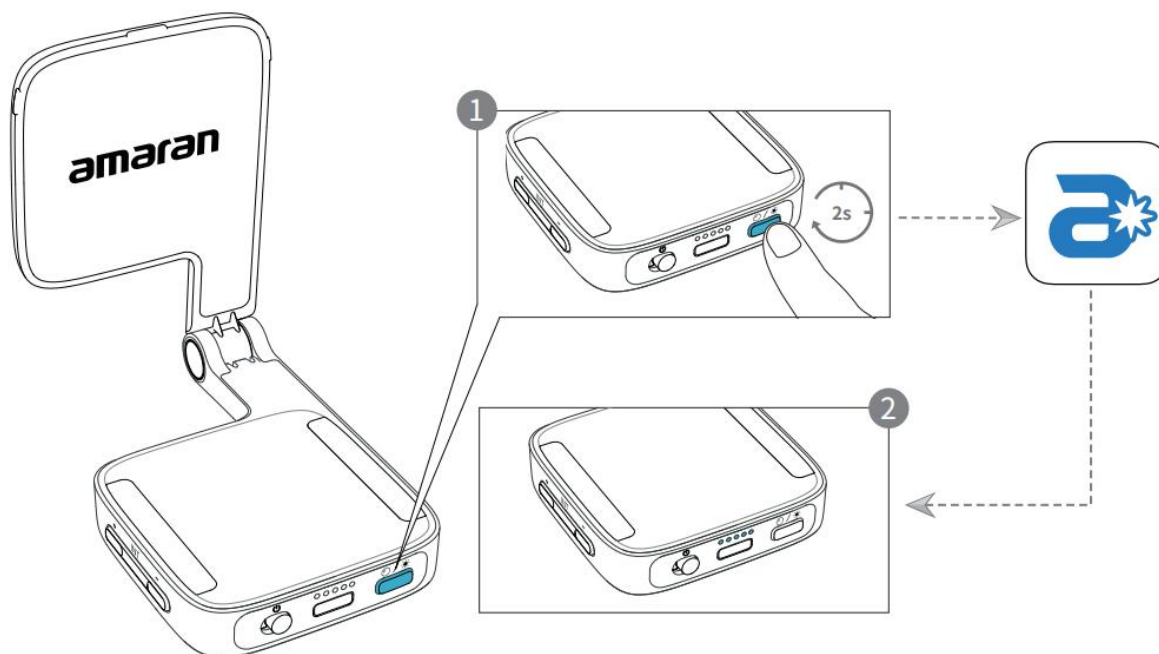

7. Activación del SOS Flash

- ① Pulse dos veces el botón Función para activar la luz SOS.
- ② Cuando se activa la función SOS, la luz parpadea



8. Luz Indicadora

Cuando la luz está encendida, la luz indicadora mostrará los niveles de batería en incrementos del 20%. Un nivel de batería del 80% mostrará 4 luces. Cuando la luz se está cargando, las luces indicadoras parpadearán en orden. Una vez que esté completamente cargada, las 5 luces indicadoras permanecerán encendidas.

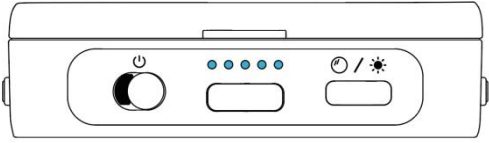
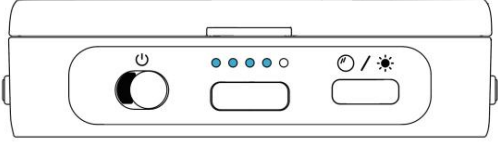
	
100% Nivel de Batería	80% Nivel de Batería
Al ajustar el brillo de la luz mediante los botones de intensidad:	Al ajustar la temperatura de color de la luz mediante los botones CCT:
Hay un total de 10 ajustes de brillo, del 10% al 100%.	Hay un total de 10 modos de luz ajustables, desde blanco cálido a blanco frío.
● Cada Luz Intermitente: 10% de brillo	● Cada Luz Intermitente: 1 Nivel
● Cada Luz Fija: 20% de brillo	● Cada Luz Fija: 2 Niveles
● Todas las Luces Encendidas: 100% de brillo	● Todas las Luces Indicadoras Encendidas: Ajuste más Frío (6.500K CCT)
● 1 Luz Intermitente: 10% de brillo	● 1 Luz Intermitente: Ajuste más Cálido (2.700K CCT)

Actualización del Firmware

Las actualizaciones de firmware pueden actualizarse en línea a través de la App amaran.

Uso de la App amaran

Puede descargar la aplicación móvil de amaran desde iOS App Store, Google Play Store y otras plataformas para mejorar la funcionalidad de la luz. Puede descargar la aplicación de escritorio amaran desde el sitio web de amaran. Por favor visite amarancreators.com para más detalles sobre cómo usar la aplicación para controlar sus luces amaran.



Escanee el código QR para descargar la App
amaran



amarancreators.com

Especificaciones

Potencia Máxima de Salida (Luz Principal)	2W(MAX)	Potencia Máxima de Salida (Luz de Espejo)	1W(MAX)
CCT	2.700-6.500K	CRI	97+
TLCI	99	Lúmenes	200 lm
CQS	96	TM-30 Rg (Media)	102
SSI (Tungsten)	83	SSI (D56)	73
Especificaciones de la Fuente de Alimentación	USB Tipo-C	Rango de Funcionamiento Inalámbrico	≤80m/≤262,5ft (Bluetooth)
Temperatura de Funcionamiento	-10°C-40°C/14°F-104°F	Storage Temperture	-20°C-80°C/-4°F-176°F
Métodos de Control	A bordo, App amaran, Enlace Sidus	Temperatura de Almacenamiento	App amaran, Enlace Sidus
Tiempo de Carga	Aprox.70 minutos (0%-100% de carga)	Método de Enfriamiento	Enfriamiento Pasivo
Capacidad de la Batería	800mAh	Voltaje de la batería	3,7V
Autonomía de la Batería de la Luz Principal (100%)	Aprox.1hora y 21 minutos	Duración de la batería de la luz principal (10%)	Aprox.8horas 50 minutos
Dimensiones	9,0x5,8x1,6cm 3,54x2,28x0,63in	Peso	85g/0,19lbs
Longitud del Cable de Carga USB-C	50cm /1,64ft		

Fotometrías

CCT	Distancia	Luz Principal	Luz de Espejo
2.700K	0,5m	209 lux / 19 fc	/
3.200K		213 lux / 20 fc	/
4.300K		218 lux / 20 fc	/
5.600K		228 lux / 21 fc	95 lux /9 fc
6.500K		235 lux / 22 fc	/

Instrucciones de Seguridad Importantes

Al utilizar el amaran Go, deben seguirse siempre las precauciones básicas de seguridad, incluidas las siguientes:

1. Lea y comprenda todas las instrucciones antes de usar.
2. Es necesaria una supervisión estrecha cuando cualquier dispositivo esté siendo utilizado por niños o cerca de ellos. No deje el dispositivo sin vigilancia mientras se está utilizando.
3. Se debe tener cuidado ya que pueden producirse quemaduras al tocar superficies calientes.
4. No opere el dispositivo si un cable está dañado, o si el dispositivo se ha caído o dañado, hasta que haya sido examinado por personal de servicio cualificado.
5. Desconecte siempre el cable de carga USB-C del enchufe antes de limpiar y realizar el mantenimiento, o cuando no esté en uso. Nunca tire del cable para quitar el enchufe de la toma.
6. Para reducir el riesgo de descarga eléctrica, no sumerja este accesorio en agua ni en ningún otro líquido.
7. Para reducir el riesgo de incendio o descarga eléctrica, no desmonte este accesorio. Póngase en contacto con el servicio de asistencia técnica o lleve el aparato a personal de servicio cualificado cuando se requiera un servicio o una reparación. El reensamblado incorrecto puede provocar una descarga eléctrica cuando se utiliza la instalación.
8. El uso de cualquier accesorio no recomendado por el fabricante puede aumentar el riesgo de incendio, descarga eléctrica o lesiones a las personas que operan la instalación.
9. Por favor, no coloque la unidad cerca de ningún objeto inflamable.
10. Use solo un paño de microfibra seco para limpiar el producto.
11. Por favor, no utilice la lámpara en condiciones húmedas debido a que puede provocar una descarga eléctrica.
12. Por favor, haga que un agente autorizado del personal de servicio verifique el producto si tiene algún problema. Cualquier mal funcionamiento causado por desmontaje no autorizado no está cubierto por la garantía. El usuario puede pagar por mantenimiento.
13. Recomendamos utilizar únicamente los accesorios de cable amaran originales. Tenga en cuenta que cualquier mal funcionamiento causado por el uso de accesorios no autorizados no están cubiertos por la garantía. El usuario puede pagar por el mantenimiento.
14. Este producto está certificado por ROHS, informe de inspección. Por favor opere el producto en total conformidad con las normas del país correspondiente. Cualquier mal funcionamiento causado por un uso incorrecto no está cubierto por la garantía. El usuario puede pagar por el mantenimiento.
15. Las instrucciones y la información de este manual se basan en procedimientos de pruebas exhaustivos y controlados de la empresa. No se dará más aviso si el diseño o las especificaciones cambian.

Declaración de Conformidad FCC

ADVERTENCIA

Los cambios o modificaciones no aprobados expresamente por la parte responsable del cumplimiento podrían anular la autoridad del usuario para utilizar el equipo.

AVISO

Este equipo ha sido probado y se ha comprobado que cumple con los límites para un dispositivo digital de Clase B, de acuerdo con la Parte 15 de las reglas de la FCC. Estos límites están diseñados para proporcionar una protección razonable contra las interferencias perjudiciales en una instalación residencial. Este equipo genera, utiliza y puede irradiar energía de radiofrecuencia y, si no se instala y usa de acuerdo con las instrucciones, puede causar interferencias perjudiciales a las comunicaciones por radio. Sin embargo, no hay garantía de que no se produzcan interferencias en una instalación determinada.

Si este equipo causa interferencias perjudiciales a la recepción de radio o televisión, que pueden determinarse apagando y encendiendo el equipo, se anima al usuario a intentar reorientar o reubicar la antena receptora.

- Aumente la separación entre el equipo y el receptor.
- Conecte el equipo a una toma de corriente en un circuito diferente al del receptor.
- Consulte al distribuidor o a un técnico de radio/televisión experimentado para obtener ayuda.

Declaración de Conformidad FCC

Este dispositivo ha sido evaluado para cumplir con los requisitos generales de exposición a RF.

Descargo de Responsabilidad

Antes de usar este producto, lea el manual del producto para asegurar un uso correcto bajo la comprensión completa. Después de leer, guarde el manual del producto correctamente para futuras referencias. En caso de no utilizar este producto correctamente, puede causarle daños graves a usted o a otros, o resultar en daños al producto y pérdida de propiedad. Al utilizar este producto, se considerará que ha comprendido, reconocido y aceptado todas las cláusulas y contenidos de este documento. El usuario se compromete a ser responsable de sus propios comportamientos y de todas las consecuencias que de ellos se deriven. amaran no se hace responsable de cualquier pérdida debida al usuario que no utilice este producto de acuerdo con el manual del producto.

De acuerdo con las leyes y regulaciones, nuestra empresa tiene el derecho de explicación final de este documento y todos los documentos relacionados de este producto. No se dará aviso previo de ninguna actualización, revisión o terminación. Por favor visite el sitio web oficial de amaran para obtener la información más reciente sobre el producto.